

Varenummer: 20957425
Beskrivelse: E+G Justerfod
GN 343.3-25-M6-A

Mål

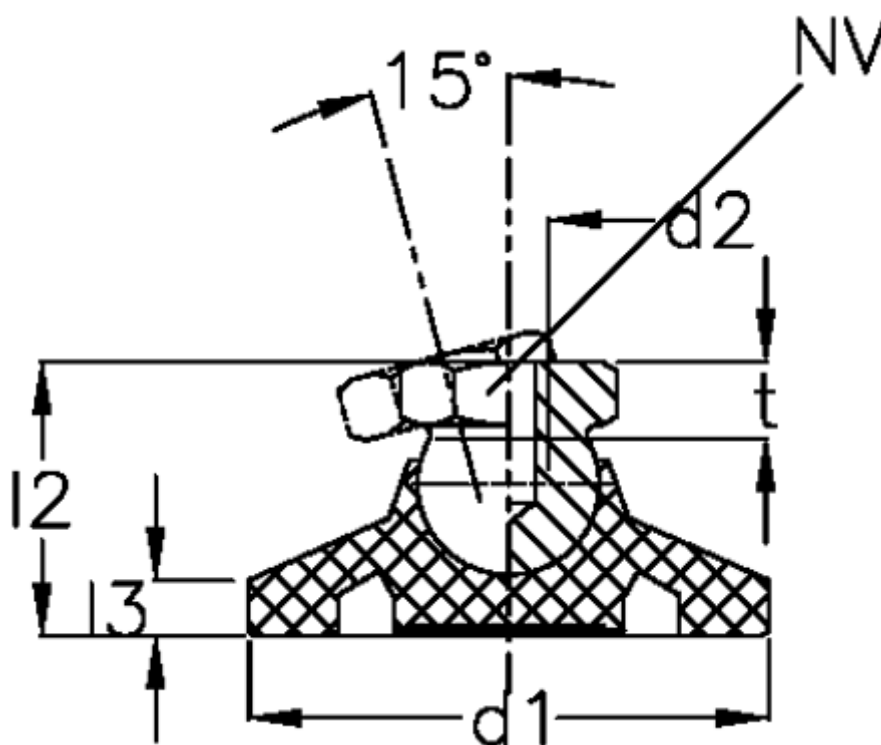

d1	= 25
d2	= M 6
l2	= 18.5
l3	= 4.0
NV	= 12.0
Statisk belastning (N)	= 5000
t min	= 9.0